



LONITÉ

將头发及骨灰淬炼成永恒鑽石







紀念鑽石，隽永不朽。

LONITÉ 採用精湛工藝，將頭髮及骨灰淬鍊成永恆鑽石。
讓摯愛的美好特質長存於獨一無二的 LONITÉ 紀念鑽石。



簡介

- 05 什麼是紀念鑽石
- 06 關於 LONITÉ

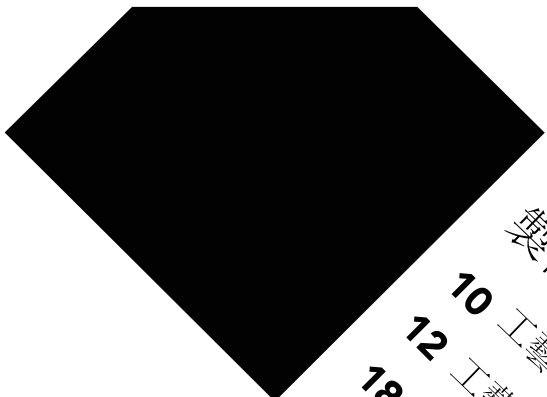

製作工藝

- 10 工藝理念
- 12 工藝流程
- 18 產品特點



目錄

產品系列

26 紀念鑽石

30 切割及尺寸

32 珠寶首飾

訂購
44 訂購方法
45 訂製服務
46 媒體報導
48 聯絡我們



PART I

簡介



 LONITÉ AG, Schweiz

什麼是紀念鑽石？

簡而言之，紀念鑽石是由頭髮或火化骨灰中提取的碳元素來製成。

鑽石基本上是由碳元素組成，而人體則含有 18% 的碳元素。LONITÉ 實驗室從頭髮或骨灰中提取碳元素。經過純化及結晶等一連串步驟後，一顆紀念鑽石隨即培養而成，蘊含著摯愛親人的元素。因此，這是一種懷緬至親的獨特方式。

關於 LONITÉ



源於瑞士



公司名稱「LONITÉ」源自法語中的「Longévité」，意為「永恆」。

我們的品牌故事始於阿爾卑斯山附近的一個小鎮，距離瑞士蘇黎世以南 25 分鐘火車車程。

LONITÉ的製作工藝可以追溯至 20 世紀 50 年代初，當時科學家利用高壓高溫鐵砧，創製了首批由實驗室培養的鑽石。

公司歷史

LONITÉ 的工藝基礎可以追溯至 20 世紀 50 年代初，當時科學家利用高壓高溫鐵砧，製造出第一批人造鑽石。LONITÉ 的始創人都是各自專業領域的領導者。多年來，他們一直從事珠寶貿易、科學研究、殯儀業務及製造精美鑽石。

品牌創立之初，LONITÉ 只能製造出非常小的琥珀色和藍鑽石。而現今的科技進步已經改變一切，即表示 LONITÉ 提供的鑽石尺寸更大，顏色選擇更多。







PART II

製作工藝

工藝理念



重現自然環境

天然鑽石是在地下深處的高溫高壓 (HPHT) 環境中形成。

同樣，LONITÉ 實驗室應用精確技術，創造和控制極高溫 (3000K) 高壓 (60000Bar) 條件，模擬天然鑽石形成的自然環境，將頭髮或骨灰中的碳元素轉化為鑽石。



紀念鑽石具有與所有天然鑽石完全相同的物理、化學和光學性質。親眷家屬可將紀念鑽石佩戴在身，讓摯愛永遠相伴。

工藝流程

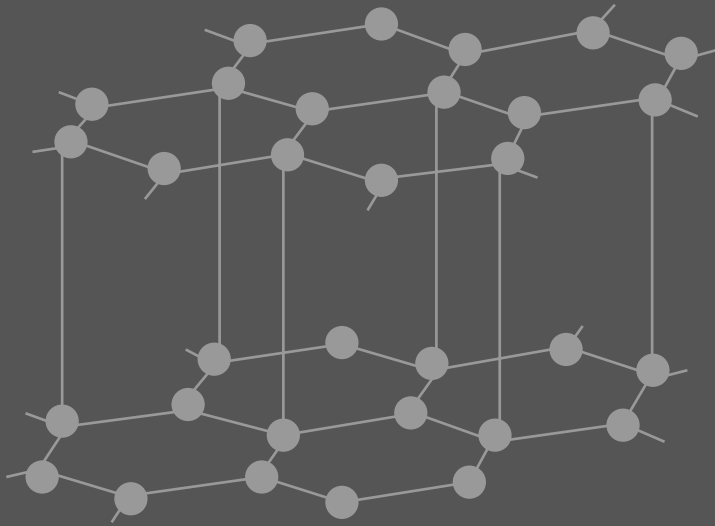

I. 碳提純

5000 分鐘方可獲取 4N 純度 (99.99%)。

每顆鑽石的提純過程大約需要 5000 分鐘。

去除雜質，使其含量降低至碳原料的 1/500，以達到 4N 純度 (99.99%)。

LONITÉ 注重每個小細節；堅持使用高度專業化的先進設備，提供最高的精準度、質量和穩定性；LONITÉ 所使用的儀器皆屬醫療手術等級，可精確到 0.001 克。



步驟一 原料分析

首先分析碳原料，確定骨灰或頭髮中是否含有足夠的碳元素來製成鑽石。由於骨灰的碳含量因情況而異，所含的總碳量或未必能足以成功進行 LONITÉ 鑽石製作過程。因此，我們強烈建議家屬提供額外的頭髮樣本作為補充/後備計劃。



步驟二 行星納米結晶

在特殊溶劑中，使用雜質去除劑，清除不穩定的化學物質。然後，在特殊的化學氣體環境中，將原料（骨灰或頭髮）研磨及攪拌成納米粉末。雜質去除劑會黏附在雜質上，使用高速離心機將雜質與原料分離。此外，還採用了特殊的處理方法和技術，充分保留剩餘的碳元素；同時，將提取的其他元素減少至最低。



研磨設備就像運轉的行星系統，既自轉又公轉。

步驟三 加熱真空淨化

將骨灰或頭髮加熱至極高溫，以去除其他揮發性雜質。在此過程中，將氧氣除去，再注入一定的惰性氣體與保護性還原氣體混合，保護骨灰或頭髮免受氧化。化學萃取採用雙重處理工序。在某些情況下，通電密封容器可能會應用來施加高壓，以熔化和蒸發化學物質，從而分離固體碳。

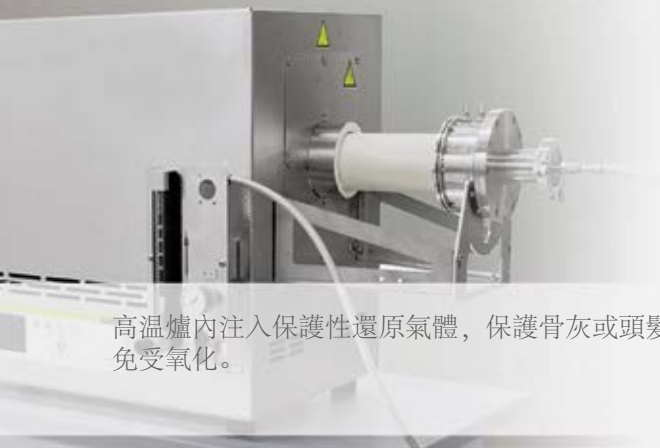

高溫爐內注入保護性還原氣體，保護骨灰或頭髮免受氧化。

步驟四 濕法化學碳提純

然後，將骨灰或頭髮放在安全且耐濕的櫃內，櫃內的潮濕化學環境能去除重金屬，從而提高碳純度。而溫度、攪拌速度和添加化學試劑的份量則由程式自動控制，使碳的品質得以確保。在最後的提純步驟結束時，碳純度會高達 99.99%。如果此階段的純度尚未達到 99.99%，額外的自訂提純步驟將會進行，以去除殘留雜質。



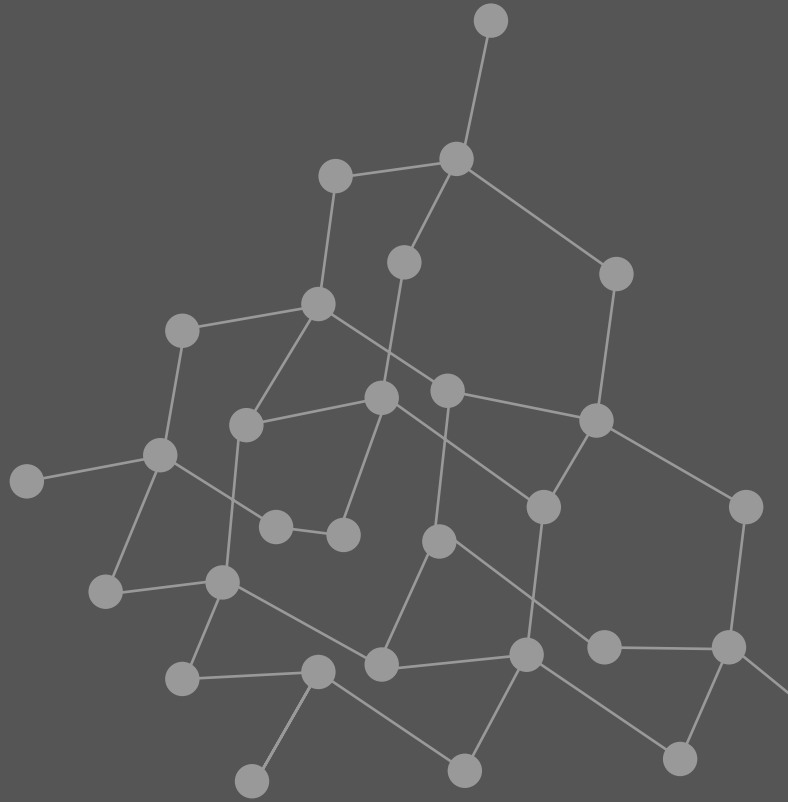

II. 鑽石結晶

純淨無色™，生長速度為每小時 0.5 至 1.0 毫克

經過提純的碳是紀念鑽石的結晶基礎，當中不含 H₂O (水份) 及 O₂ (氧氣) 之類的空氣原子，保證高純度及高密度。

典型的純淨無色™ 鑽石會平緩形成，生長速度極之緩慢，為每小時 0.5 至 1.0 毫克。鑽石的結晶過程越慢，穩定性則越高，晶體結構也會越好。一顆 1 克拉的鑽石就可能需要 750 個小時才能培養而成。

步驟五 高溫高壓，結晶成鑽

萃取的純碳會轉化成圓柱形的片狀石墨。然後，將石墨小心包裹在保護性和支撐性的材料之中，再放入鑽石合成機，以便完成需要壓力和溫度測量、絕緣和保護等功能的最終技術步驟。結晶時間取決於紀念鑽石的尺寸和顏色，一般需要幾天至幾個月。

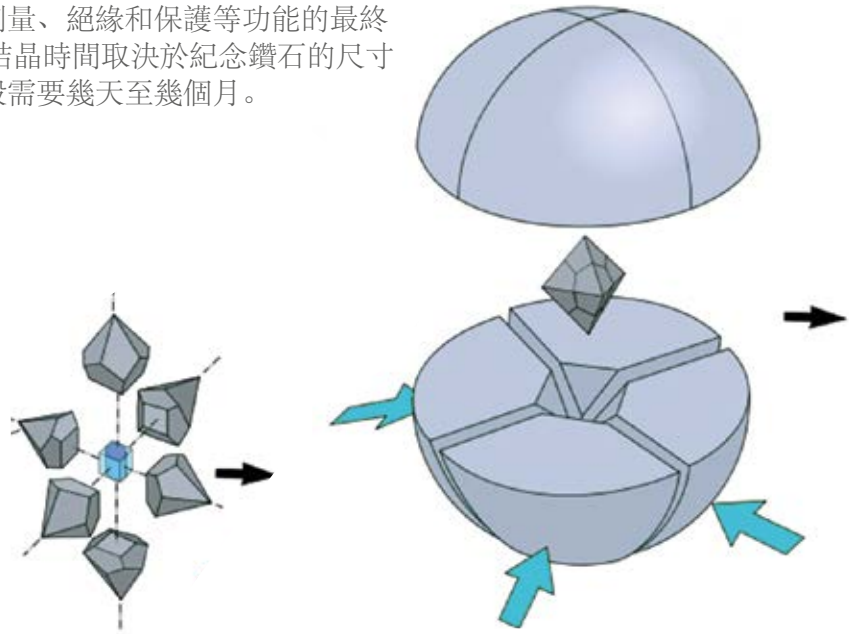

步驟六 鑽石拋光

與天然鑽石不同，紀念鑽石的粗糙胚體通常會與石墨和其他材料混合在一起，尤其是在鑽石表面。隨後，粗糙鑽石會由經驗豐富和專門處理培育鑽石的專家精心打磨。此外，經客戶要求，我們還可以提供未經切割的紀念鑽石。但是，一經交收後，則不宜嘗試切割，因為經驗不足及欠缺專業切割技能的鑽石工匠可能會損毀鑽石。

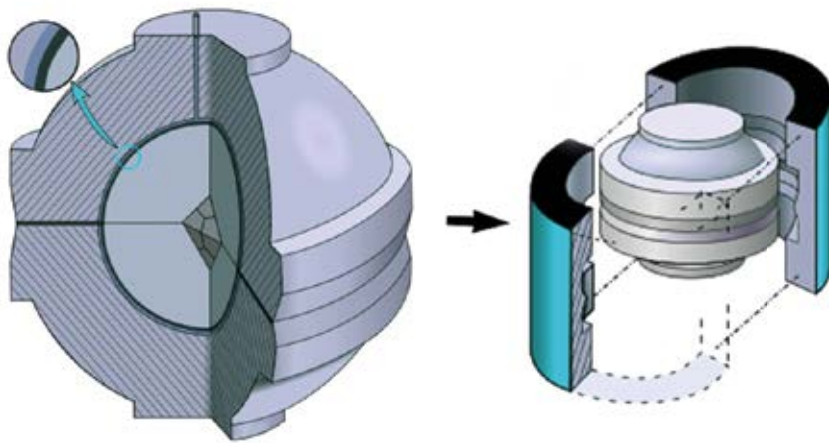

利用高溫高壓技術，將骨灰或頭髮中的碳原子轉化成真正鑽石



4N 純度

碳純度 99.99% (4N)。完全來自生命元素。

不採用 CVD 人造鑽石籽晶；
不含不穩定的化學物質；
不含人工色素；
不含重金屬。



產品特點

真正獨特

合成環境為提純後的頭髮和火葬骨灰提供了獨立的生長環境，因此，每顆鑽石都是獨一無二。最終的形狀、尺寸和顏色取決於原材料，每顆紀念鑽石都是自然培育，擁有真正獨特的美態。



真品鑒定證書

紀念鑽石是真正的鑽石，可以通過所有全球認可的寶石鑑定機構的認證。

LONITÉ 紀念鑽石的真品證書可以由美國寶石學院（GIA）或國際寶石學院（IGI）頒發，以證明所有 LONITÉ 鑽石的真實性，並認證紀念鑽石是經由實驗室培養而成（非經開採）。

紀念鑽石生長過程完成後，閣下可以訂購美國寶石學院或國際寶石學院的第三方認證，以證明紀念鑽石的真實性，最重要的是，還認證了紀念鑽石的來源地（LONITÉ 實驗室）的鑽石 4C 等級。



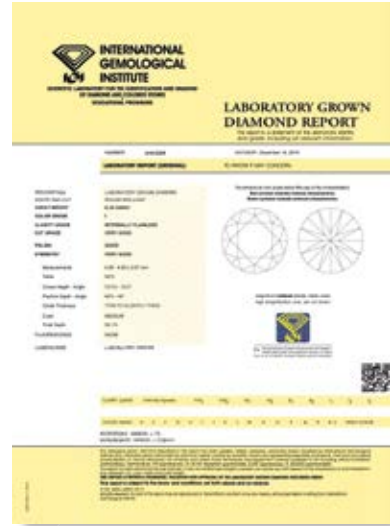

七大特點



I. 盡量善用骨灰 / 頭髮

高達 99.99%

「紀念鑽石 100% 由骨灰製成」的說法是不正確的。紀念鑽石的製造過程需要一顆微小的鑽石作為籽晶，並以此為基礎，逐漸形成新鑽石。但是，LONITÉ 能夠運用源自人類骨灰或頭髮的碳元素，培養出高達 99.99% 碳純度的紀念鑽石。

II. 天然鑽石籽晶

不採用 CVD 人造鑽石籽晶

籽晶是一顆微小鑽石，為紀念鑽石的培養過程所需的基礎。源自骨灰或頭髮的碳原子在巨大壓力下附著一起，並開始結晶。至於籽晶方面，LONITÉ 只會使用 0.1% 最優質天然鑽石中的單晶天然鑽石，絕不採用 CVD（化學氣相沉積）的人造鑽石。

III. IIb 型

0.1% 頂級優質的鑽石

LONITÉ 藍色和純淨無色紀念鑽石屬於 IIb 型鑽石。當使用紅外線光譜儀器進行分析時，IIb 型鑽石在可見光譜的紅色部分顯示出顯著的吸收。

LONITÉ 的 IIb 型紀念鑽石在視覺上與 0.1% 最稀有珍貴的天然鑽石並無區別，卻蘊含著一個極其獨特的來源——來自你的摯愛。

IIb



IV. 不含重金屬 (0.00%)

100% 安全

LONITÉ 紀念鑽石不含鉛 (Pb)、汞 (Hg)、鉍 (Bi) 和溴化鈉 (NaBr)。

在清潔骨灰的過程中，LONITÉ 使用天然和醫療安全的藥劑。整個培養過程絕不採用重金屬 (0.00%)。



V. 不含人工色素 (0.00%)

天然顏色

LONITÉ 提供培養環境，讓彩色的紀念鑽石逐漸形成，而不添加任何人工色素。合成環境只能提供顏色範圍的選擇，最終的顏色取決於用於製作紀念鑽石的骨灰或頭髮。紀念鑽石具有奇美獨特的天然顏色，每一顆都與眾不同。



VI. 4N Purity 純度

碳純度 99.99%

LONITÉ 紀念鑽石含有至少 99.99% 純度的碳元素。雜質是鑽石的瑕疵，甚至會導致鑽石晶體出現裂縫。高壓高溫的鑽石合成過程只有利用最純淨的碳元素才能成功完成，所有其他微量元素必須去除。



VII. 人體的 18% 和 3%

良好的生命元素。

碳佔人體的18%；氮佔3%。兩者對蛋白質(含氨基酸)和DNA都十分重要。在紀念鑽石的生長基礎上，碳提純系統可能會留下氮或硼(與鈣的代謝有關)，形成琥珀色或藍色。LONITÉ 竭盡全力，保留碳元素和去除其他元素，精心打造一顆純淨無色™的紀念鑽石。



PART III

產品系列



紀念鑽石



純淨無色™

純淨無色的紀念鑽石具有最高的碳純度（4N 純度 — 99.99% 碳純度），不含任何其他元素或雜質。此外，整個生產過程盡顯專業高超的工藝技術；因此，純淨無色™ 紀念鑽石的生產成本最高，培育時間最長。

時間與成本
工藝複雜度





天然琥珀色™

琥珀色鑽石是最基本的顏色選擇。在基本的培育過程中，絕不添加任何微量元素或進行特殊的技術處理。這種顏色是由骨灰中的氮元素自然形成。如果你希望鑽石的顏色保持自然，請選擇琥珀色。

時間與成本
工藝複雜度



紅色

紅色的紀念鑽石是由琥珀色鑽石進一步加工而成，使其呈現出瑰麗色彩。利用電子發射器釋出高能電子光，鑽石內部會形成氮空位色心，使鑽石變成紅色。

時間與成本
工藝複雜度



黃綠色

黃綠色的紀念鑽石需要額外的高壓高溫處理程序，才能改變鑽石的晶體結構和色心。因此，這種顏色需要較長時間處理，價格也相對較高。



時間與成本
工藝複雜度



藍色

藍色鑽石看起來高貴淡雅。LONITÉ 擁有先進工藝技術，可確定紀念鑽石內部的原子密度。因此，LONITÉ 藍鑽的顏色相當穩定。由於碳元素含有硼原子，晶體生長更快速容易。與無色紀念鑽石相比，藍鑽的晶體生長速度較快，成本隨之降低。



時間與成本
工藝複雜度



切工



愛心形



上丁方形



明亮圓形



公主方形



祖母綠形



雷地恩形

難以決定？
讓鑽石本身為你選擇吧！
每顆紀念鑽石都是獨一無二。鑽石切割的選擇取決於原石的形狀，從而盡量保持鑽石的重量。

此外，訂購未經切割的鑽石（0.35 克拉或以上），即可享受 25% 的折扣優惠。

尺寸大小

克拉

0.15

0.25

0.5

0.8

1.0

1.5

2.0

克拉

10mm

0 2 4 6 8 10

10mm

0 2 4 6 8 10

10mm

0 2 4 6 8 10

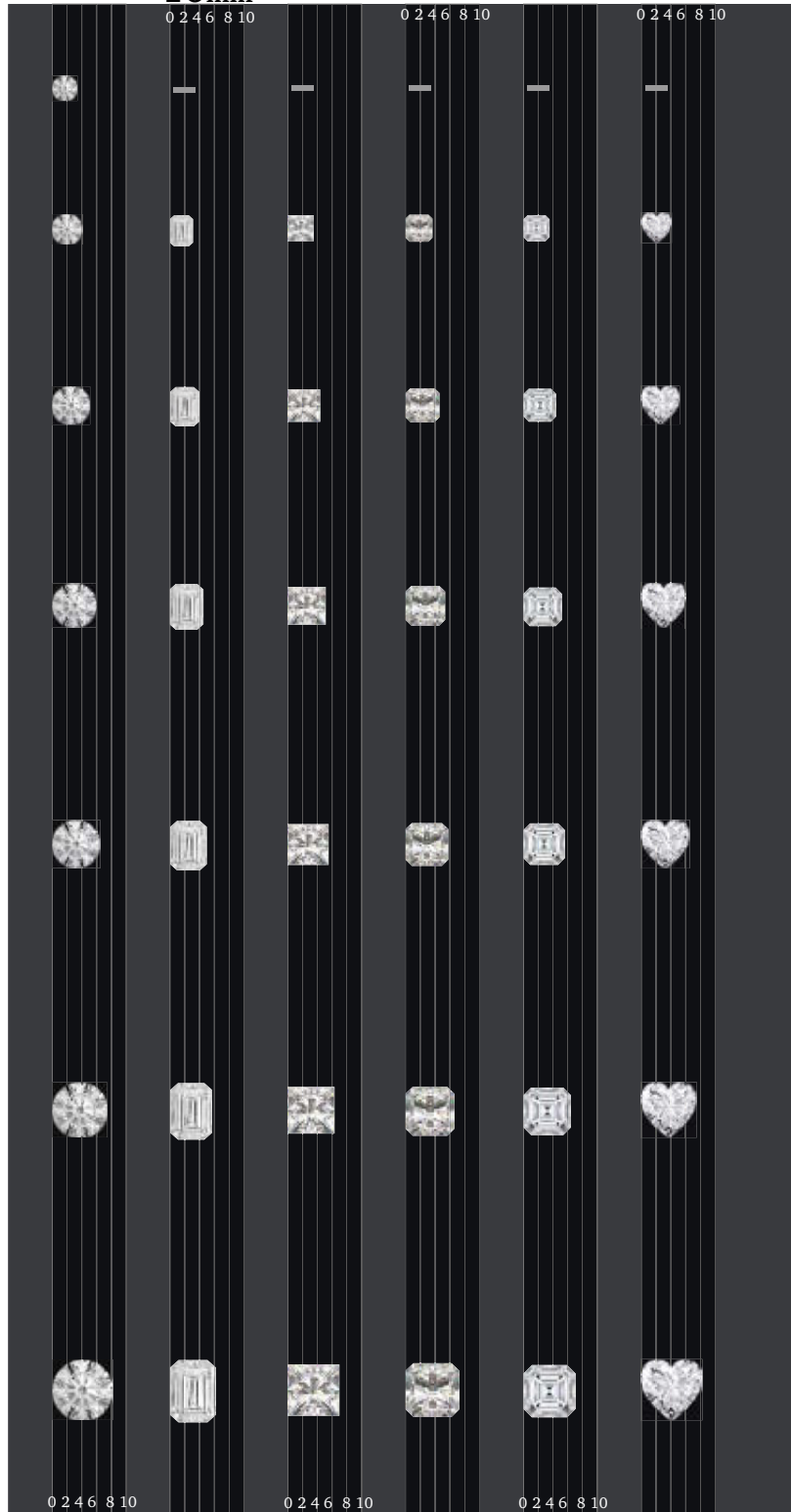

明亮圓形 祖母綠形 公主方形 雷地恩形 上丁方形 愛心形

所有尺寸僅供參考，實際生產尺寸可能略有不同

紀念鑽石 | 31



珠寶首飾

唯愛於心

有時候，眼睛看不見的東西，唯有真心才能洞察一切。心形鑽飾是銘記永恆摯愛的絕佳之選，象徵愛是唯一的堅定信念。





回憶時刻

與摯愛彼此珍視的重要時刻，不妨鑄刻在這款經典的羅馬數字戒指上，讓瞬間幻化成永恆。









環環相繫

唯有心有靈犀，方可共享美好時光。在歲月流轉中，環環相扣的紀念吊墜代表愛永相隨，大家既有相似之處，也欣賞彼此的獨特個性。



閃耀真我

讓你的內在美散發出來。你可以親自挑選寶石顏色，精心打造最合心意的耳環，讓真我個性煥發無限光彩。



信

我們都需要堅守信念，讓我們鼓起勇氣，相信自己，信任他人。這款鑽飾一直是客戶的最愛，充分體現堅定信念和奉獻精神，賦予你來自寧靜天堂的力量。

永恆玫瑰

愛情讓玫瑰盡情綻放，每一朵嬌貴盛開，世界增添濃情蜜意。
讓摯愛長存於玫瑰金鑽石，從此不再孤寂，靜待時光，安然成長。





宇宙中心

我愛你，因為整個宇宙間塑造的機緣，讓我來到你身邊。現代時尚的設計將鑽石圍繞在薄薄的金屬框內，與其他款式相比，包邊鑲嵌方式最安全穩固，更能保護圓形美鑽。







PART IV

訂購方法

訂購流程

提交訂單

請聯絡我們，獲取最新價格和訂購表格。
然後，打印及填寫訂購表格。

確認訂單後，你將收到以下信息：

- 用於追蹤和識別的訂單編號；
- 免費的骨灰提交工具套裝，內附拉鏈袋

骨灰提交

請按骨灰提交指南，準備並密封所需數量的材料。我們的本地客戶服務人員會為你提供詳細的骨灰提交資料。不論鑽石尺寸，所需的頭髮 / 骨灰量皆如下：

- 骨灰 8 盎司 / 200 克
- 骨頭 10 盎司 / 300 克
- 頭髮 0.4 盎司 / 10 克

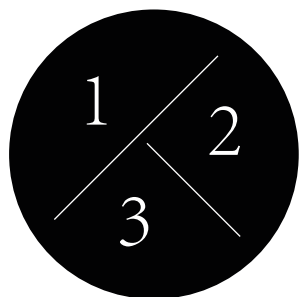

付款方式

下單時，需要支付骨灰紀念鑽石的服務費用。

付款方式如下：

- 支票（須由瑞士銀行發出）
- 電匯

訂製服務

透明化流程

提供製作進度照片

將摯愛的骨灰送到瑞士可能會為你帶來無限的思念與牽掛，因此，我們會向你發送紀念鑽石的製作進度照片，希望你能盡量參與其中，與摯愛如影相隨。

訂單追蹤編號

LONITE 會為你提供一個質量控制的訂單追蹤編號，讓你可以隨時查看紀念鑽石的製作進度。



激光刻字



你也可以為紀念鑽石命名。紀念鑽石製作完成後，我們可以將文字或短語等個性化信息鐫刻在鑽石腰圍上。

THE
HUFFINGTON
POST

“LONITÉ 客戶的故事讓我
最為感動。”

International
Business
Times

“LONITÉ 是高級紀念
鑽石生產商”

“LONITÉ 是一間專門把骨灰
變成鑽石的公司。”

BuzzFeed

“Lonité 紀念鑽石讓你向摯愛表達衷心致意”

ground
report
World news and opinions from the ground

THE CHRISTIAN POST

“LONITÉ 敢為人先，追求卓越”

“LONITÉ 紀念鑽石，極致工藝，引領業界方向”

TECHINASIA

WORLDnews
network

“Lonité，一間專門從事紀念鑽石技術
的瑞士公司”

boredpanda

“每顆鑽石都是
獨一無二”



媒體報導

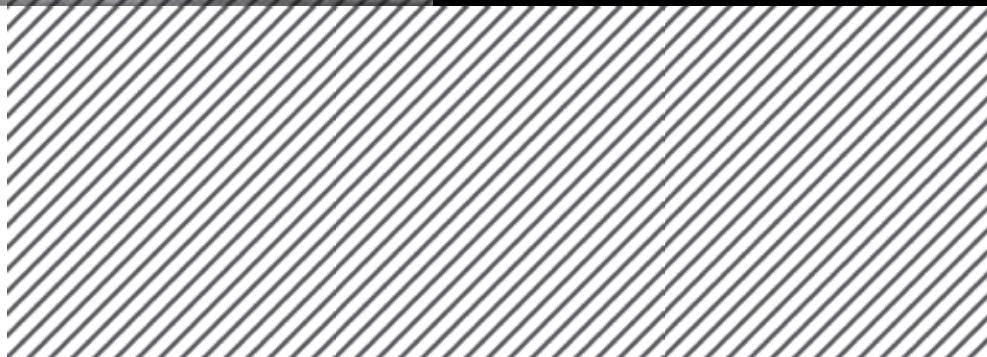



達米安 · 維加
Damien Vega



客戶都非常信任我們，將親人的骨灰交托給我們處理。因此，在整個過程中，我們必須加倍細心，力臻完美。



特蕾西 · 海威
Tracy Highway



我的父親已經過世了，所以，我很樂意可以幫助痛失至親的人。我希望他們能夠利用摯愛的特質，訂製一顆永恆鑽石，從而撫平傷痛，珍存回憶光芒，讓愛永相隨。



克里斯特爾 · 格羅內瓦爾德
Christel Groenewald



我熱心幫助有需要的人士，在過程中，他們與摯愛的故事深深打動了我。



電郵：

info@lonite.com

網址：

<https://www.lonite.com>

地址：

Bahnhofstrasse 10, CH 8001 - Zurich







LONITÉ AG

